

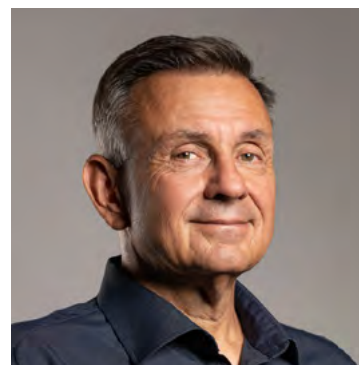

Betonpres
Patron českých stře



**KATALOG
PRODUKTŮ**



... aby se na střešu od nás mohly české a moravské rodiny vždycky spolehnout.

Na každé tašce záleží

Jsme česká rodinná firma. A i když naše společnost za bezmála třicet let pořádně vyrostla, pořád se drží stejných principů a hodnot. Nejdůležitější z nich je kvalita. Chceme, aby váš rodinný dům chránila střeška, která vydrží a na kterou se mohou rodiny po celé zemi vždycky spolehnout.

Záleží nám také na tom, aby střeška z našich tašek byla hezká na pohled. Prostě taková, jakou si váš moderní a elegantní domov zaslouží. Proto se soustředíme na design našich produktů, jejich barvu a povrchovou úpravu.

Výrobky u nás vznikají s ohledem na prostředí, ve kterém žijeme. Ekologicky. To se týká surovin, které používáme, energií, které při výrobě spotřebujeme, i obalových materiálů.

Tohle vše máme každý den osobně pod kontrolou. Tohle vše vám garantuje rodinná firma s kohoutem ve znaku.



poctivost
 hrdost
 příroda

Skutečně Exklusivní betonová střešní krytina



Drážka tašky

Veškerá voda vždy odteče na plochu střechy se všemi nečistotami. Nedochozí k nadzvedávání tašek vlivem zmrzlé vody či k zanášení drážky usazováním nečistot.



Vyražený otvor ve vlně tašky

Otvor pro připevnění tašky je umístěn na vrcholu vlny, aby nedocházelo k průsakům vzlínající vody nebo vody zahnané větrem.

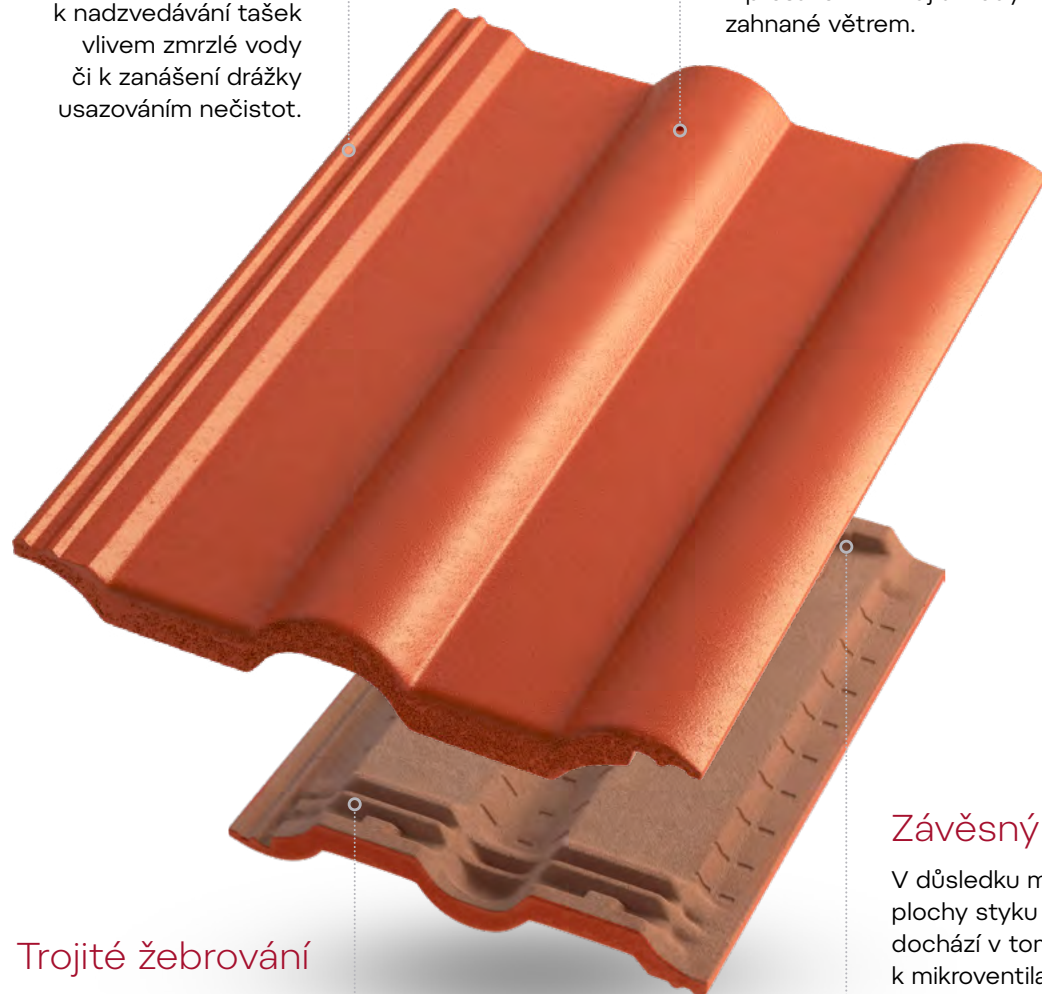

Trojité žebrování

Zamezuje zahánění sněhu nebo deště a zároveň zpevňuje přední část tašky.



Závěsný ozub

V důsledku minimalizace plochy styku tašky a latě dochází v tomto místě k mikroventilaci a nepřenáší se vlhkost nebo vysoké teploty z betonové krytiny na latě. Tím je zabráněno degradaci latí.



Více než 30 let na střeše

Přes dvě dekády zkušeností dělá ze společnosti Betopres jednoho z předních dodavatelů v oblasti betonových šikmých střech.



3800+ českých domovů přikrytých každý rok

Každý den si naši střechu vybere přes 10 nových zákazníků. To je více než 3800 položených střech ročně.



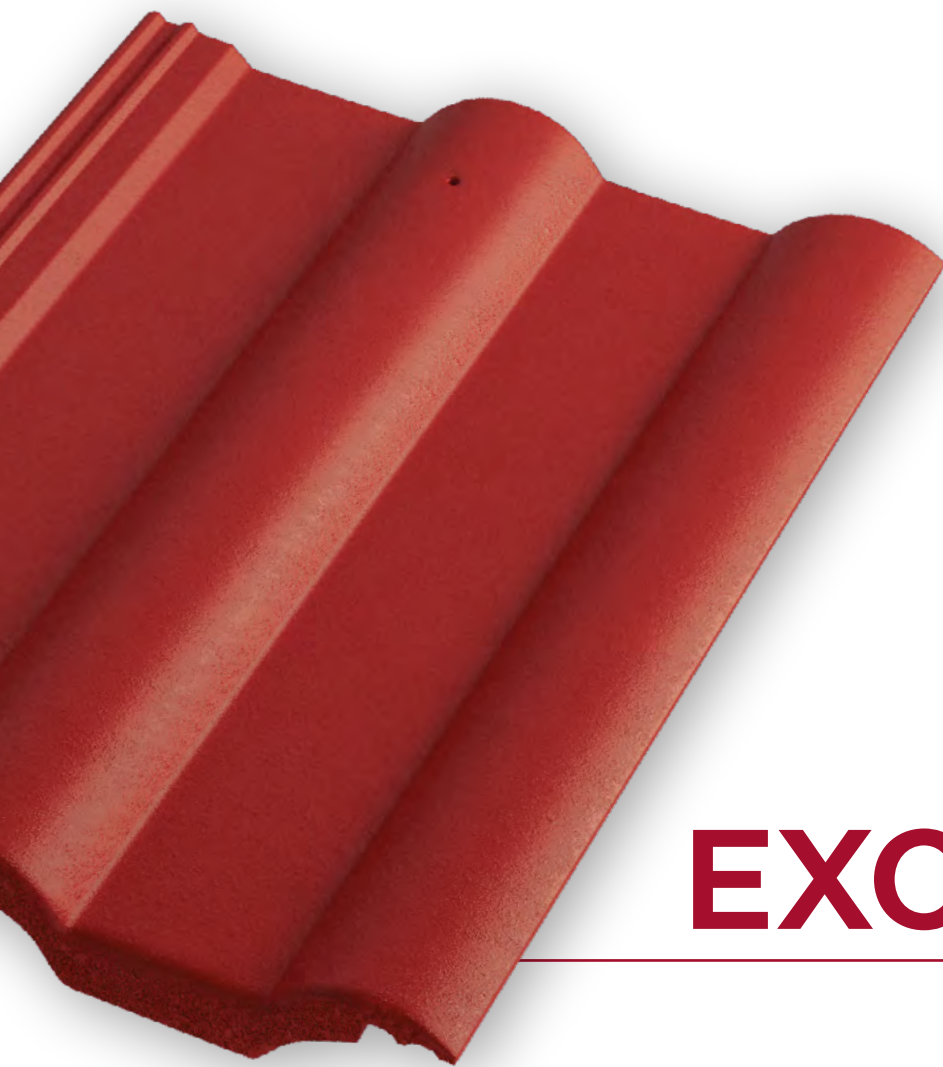

Taška z probarveného betonu s dvojitou LESKLOU povrchovou úpravou. Je exclusivním řešením pro objekty s vysokými estetickými požadavky. Taška má HYDROFOBIZOVANÝ povrch, kdy kapky na střeše utváří rychle se odvalující kuličky vody. Tím dochází k rychlému odvodu nečistot ze střechy a není zde prostor pro usazování mechů a lišejníků.

Střešní krytina **EXCLUSIV**



CIHLOVÁ

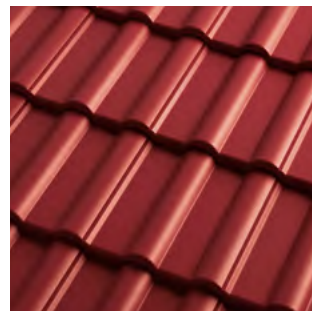

VIŠŇOVÁ

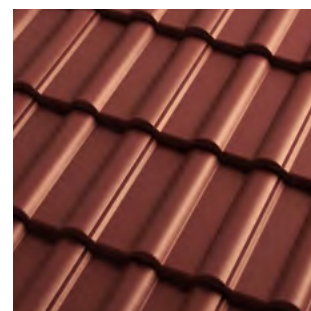

ČERVENOHNĚDÁ

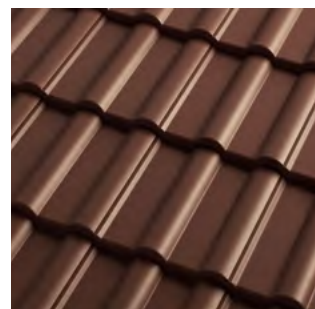

TMAVOHNĚDÁ



BŘIDLICOVĚ ČERNÁ



UHLOVĚ ČERNÁ

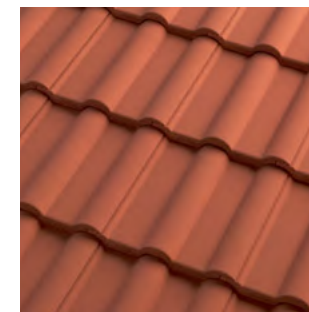

CIHLOVÁ

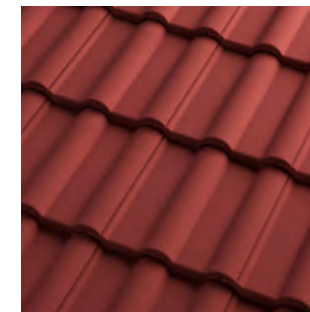

VIŠŇOVÁ



ČERVENOHNĚDÁ

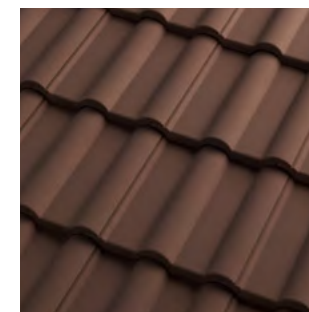

TMAVOHNĚDÁ

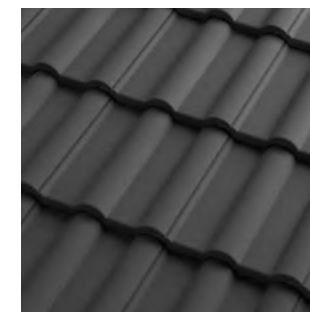

BŘIDLICOVĚ ČERNÁ

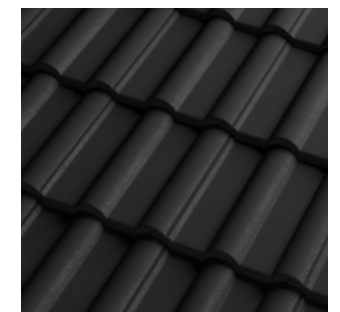

UHLOVĚ ČERNÁ

Střešní krytina **OPTIMAL**

Střešní taška z probarveného betonu s dvojitou MATNOU povrchovou úpravou. Je optimálním řešením pro rodinné domy a ostatní stavby s estetickými požadavky.

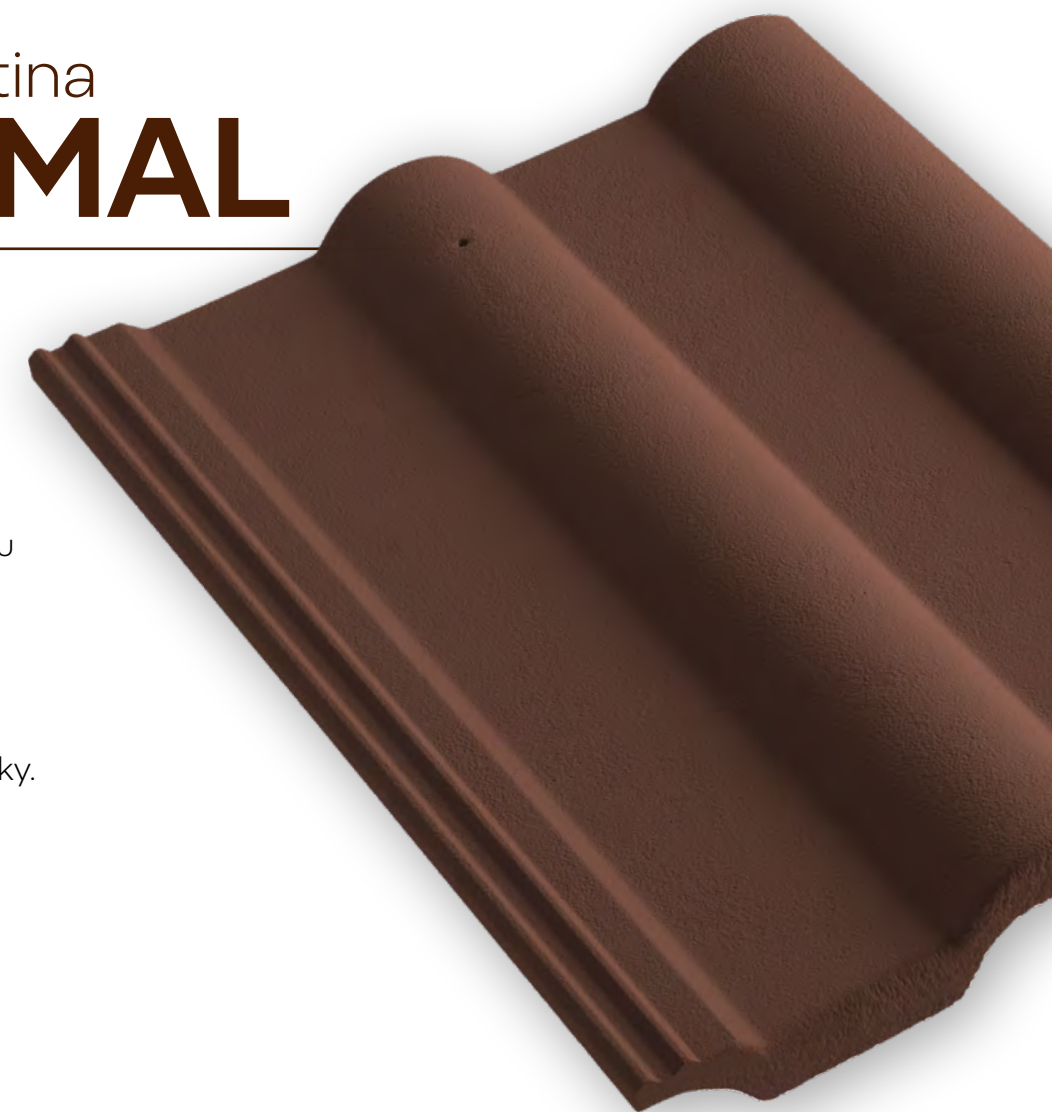



MICHAL
PONEC

Neustále testujeme a inovujeme naše produkty, vymýšlíme nová řešení, nové postupy. Neutuchající snaha dovést naše výrobky k dokonalosti pro nás nikdy nebude zbytečně strávený čas.

NOVINKA

Inovovaná přichytka tašky

Jednoduše,
rychle a bez
dalšího náradí.



NOVINKA

Tvarovka pro odvětrání Ø 125-150 mm

Střecha může
konečně stárnout
rovnoměrně.

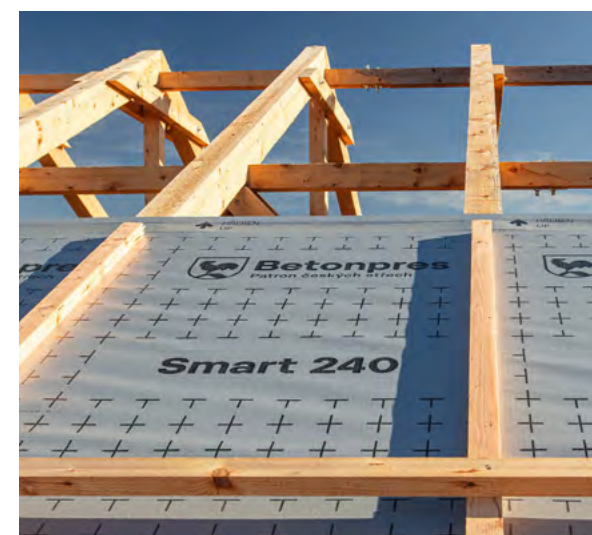

Paropropustná fólie Smart 240 SK DUO

NOVINKA

Nově záruka
na fólii **30 let**



Záruka
30
let







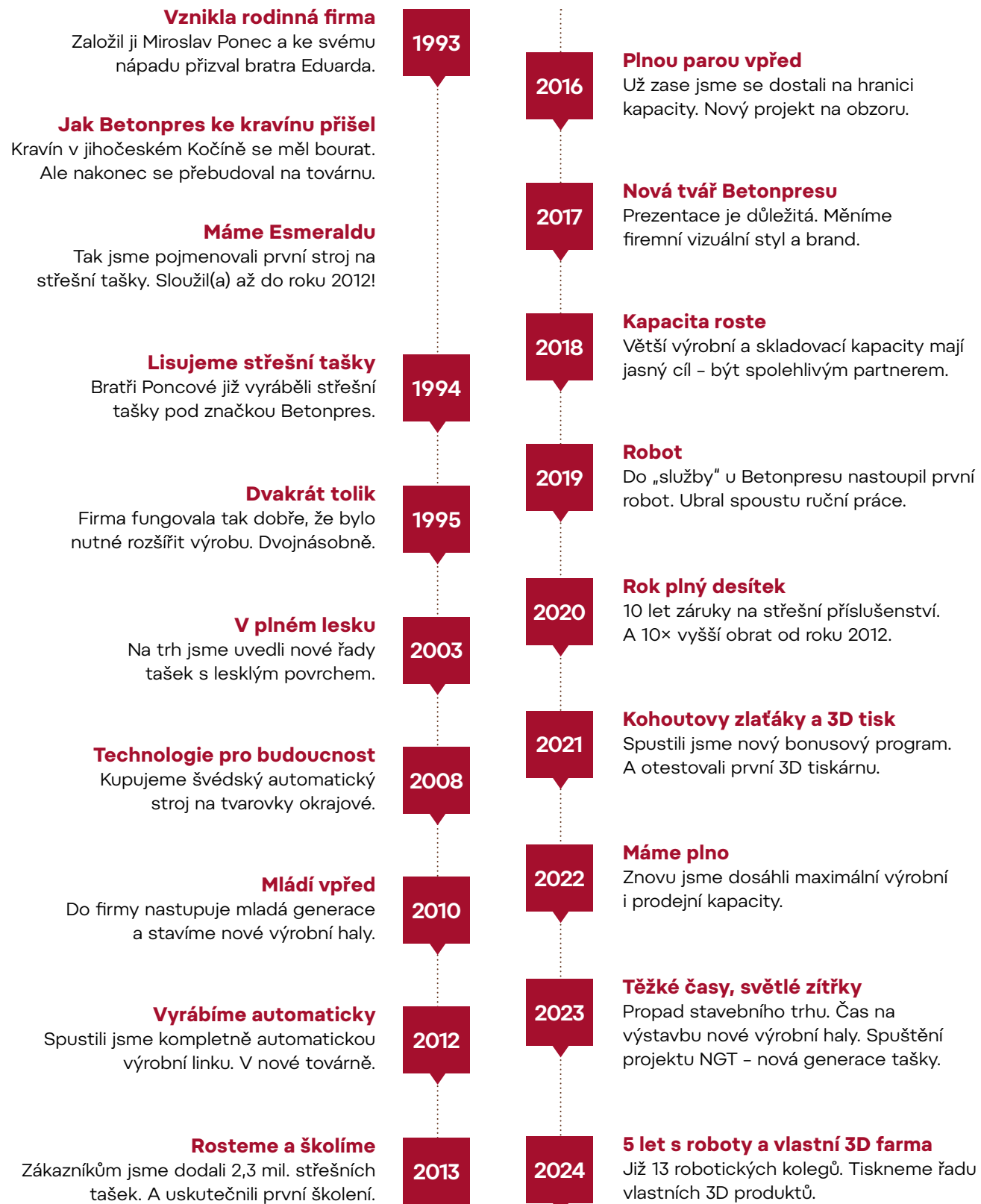



























Betonpres

Patron českých střeš

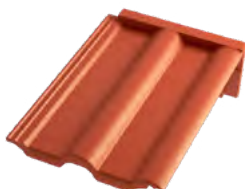

Krytina Betopres

OPTIMAL  cihlová  višňová  červenohnědá  tmavohnědá  břidlicově černá  uhlově černá
EXCLUSIV  cihlová  višňová  červenohnědá  tmavohnědá  břidlicově černá  uhlově černá

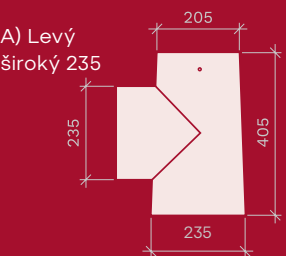
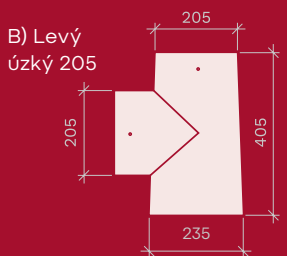
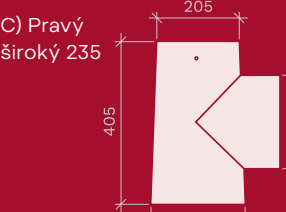
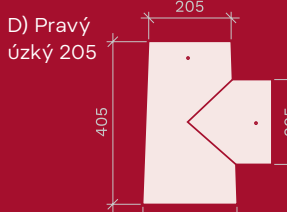
 <p>01</p> <p>Taška základní spotřeba: 10 ks/m² balení: 252 ks</p>	 <p>02</p> <p>Tvarovka půlená spotřeba: 2 ks/1 m úžlabí či nároží balení: 176 ks</p>	 <p>03</p> <p>Tvarovka okrajová levá spotřeba: 3 ks/bm balení: 36 ks</p>	 <p>04</p> <p>Tvarovka okrajová pravá spotřeba: 3 ks/bm balení: 36 ks</p>		 <p>13</p> <p>Tvarovka pultová okrajová pravá spotřeba: dle potřeby balení: 1 ks</p>	 <p>14</p> <p>Hřebenáč spotřeba: 2,8 ks/bm balení: 108 ks</p>	 <p>15</p> <p>Hřebenáč koncový včetně lakovaného vrutu spotřeba: 1 ks pro 1 nároží balení: 1 ks</p>	 <p>16</p> <p>Hřebenáč rozdělovací T 235 široký včetně spojovacího materiálu a 1 ks příchytky hřebenáče (při objednávce nutno upřesnit typ) spotřeba: dle potřeby balení: 1 ks</p>
 <p>05</p> <p>Tvarovka odvětrávací spotřeba: 10 ks/100 m² balení: 28 ks</p>	 <p>06</p> <p>Tvarovka nášlapná spotřeba: 2 ks/1 plošina balení: 20 ks</p>	 <p>07</p> <p>Tvarovka pro odvětrání Ø 125-150 mm NOVINKA včetně těsnicí manžety spotřeba: 1 ks/1 vstup balení: 1 ks</p>	 <p>08</p> <p>Tvarovka prostupová Ø 100 a 125 mm včetně těsnicí manžety, vhodná pro odkouření turbokotle nebo vyústění rekuperačních jednotek spotřeba: 1 ks/1 vstup napojení: Ø 100 a 125 mm balení: 1 ks</p>		 <p>17</p> <p>Hřebenáč rozdělovací T 205 úzký včetně spojovacího materiálu a 2 ks příchytky hřebenáče (při objednávce nutno upřesnit typ) spotřeba: dle potřeby balení: 1 ks</p>	 <p>18</p> <p>Hřebenáč rozdělovací X včetně spojovacího materiálu a 2 ks příchytky hřebenáče spotřeba: dle potřeby balení: 1 ks</p>	 <p>19</p> <p>Hřebenáč rozdělovací XS na stanovou střechu včetně spojovacího materiálu (na zakázku dle požadovaného úhlu do 15 pracovních dnů) spotřeba: dle potřeby balení: 1 ks</p>	 <p>20</p> <p>Hřebenáč rozdělovací Y včetně lakovaného vrutu spotřeba: dle potřeby balení: 1 ks</p>
 <p>09</p> <p>Tvarovka prostupová pro anténní stožár včetně těsnicí manžety spotřeba: 1 ks/1 vstup napojení: Ø 35-60 mm balení: 1 ks</p>	 <p>10</p> <p>Tvarovka pultová spotřeba: cca 3 ks/1 m pultové hrany balení: 28 ks</p>	 <p>11</p> <p>Tvarovka pultová 1/2 spotřeba: dle potřeby balení: 1 ks</p>	 <p>12</p> <p>Tvarovka pultová okrajová levá spotřeba: dle potřeby balení: 1 ks</p>		 <p>21</p> <p>Uzávěra hřebene betonová Logo / Hladká / Slunce / Hrozen spotřeba: 1 ks pro uzávěr hřebene balení: 1 ks</p>	 <p>22</p> <p>Ozdobný kohout včetně spojovacího materiálu výška cca 50 cm spotřeba: dle potřeby balení: 1 ks</p>	<div style="background-color: #800000; color: white; padding: 10px;"> <h3 style="text-align: center;">Hřebenáč T - typy</h3> <div style="display: flex; justify-content: space-around;"> <div style="text-align: center;"> <p>A) Levý široký 235</p>  </div> <div style="text-align: center;"> <p>B) Levý úzký 205</p>  </div> </div> <div style="display: flex; justify-content: space-around; margin-top: 10px;"> <div style="text-align: center;"> <p>C) Pravý široký 235</p>  </div> <div style="text-align: center;"> <p>D) Pravý úzký 205</p>  </div> </div> </div>	



MIROSLAV
PONEC

/// Kohout je symbolem bezpečí, chrání domov. Tak jako střechy od nás. Také proto ho má Betonpres ve znaku.



Proč si vybrat právě nás?



Vyspělá moderní výrobní technologie

Díky této nové, vysoce vyspělé technologii pro vás vyrábíme skutečně exklusivní střešní krytinu.



Nadstandardní služby zdarma

Výpočet spotřeby materiálu na vaši střechu ZDARMA + nadstandardní služby našich specialistů.



Kvalitní produkty s dlouhodobou zárukou

Ryze české výrobky nejvyšší kvality, střešní krytina se zárukou 30 let.

Technické údaje základní tašky Betonpres

Materiál	velmi kvalitní pigmentovaný beton
Povrch	hladký matný / hladký lesklý
Délka	420,00 mm
Šířka	330,00 mm
Závěsná délka (l)	398,00 mm
Výška profilu tašky (d)	25,00 mm
Krycí šířka Cw	300,00 mm
Hmotnost	4,20 kg
Spotřeba	10,00 ks/m ²
Zatížení střechy	42,00 kg/m ²
Bezpečný sklon	22°
Minimální užitný sklon	10° (nutná doplňková opatření)

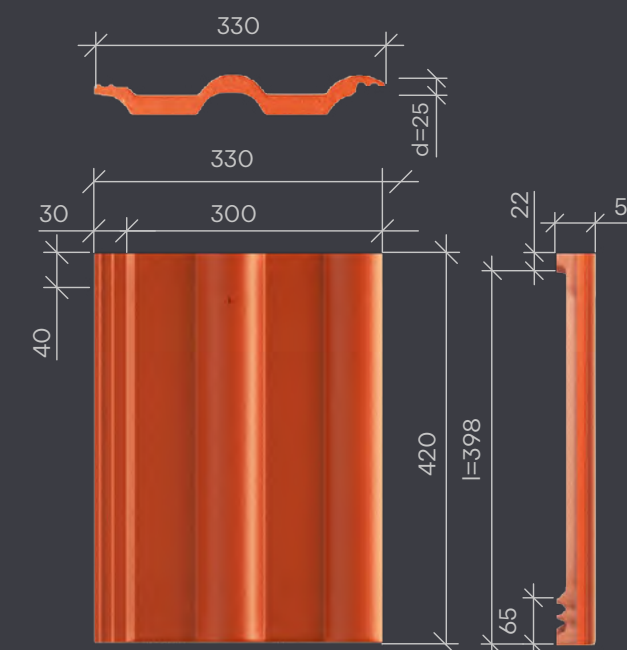

Střešní příslušenství



Nabízíme střešní příslušenství prověřené kvality. Dbáme na bezpečnost, funkčnost, životnost a jednoduchost použití. **Zakoupením originálního příslušenství značky Betonpres získáváte prodlouženou záruku funkčnosti na celých 10 let.**

ŘEŠENÍ HŘEBENE NÁROŽÍ A HROMOSVODU

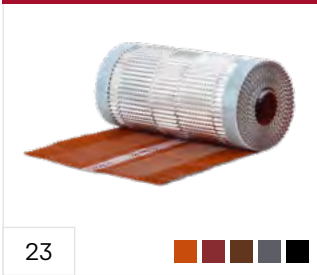

Univerzální větrací pás hřebene a nároží
celohliníkový - AL ROLL, barvený hliník, B.classic
rozměr: 5 m × 300 mm
spotřeba: 1 role/5 bm
balení: 4 role/20 bm

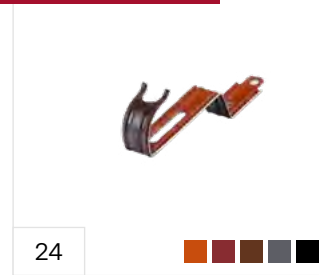

Přichytka hřebenáče B.classic
barvený hliník
spotřeba: 1 ks/1 hřebenáč
balení: 54 ks



Hřebenová uzávěra
barvený hliník
spotřeba: 1 ks pro uzávěr hřebene
balení: 50 ks



Držák hřebenové a nárožní latě nastavitelný
pozinkovaná ocel
rozměr: 40 × 180–225 mm
spotřeba: 1 ks/1 vrchol krokví
balení: 100 ks



Držák hřebenové a nárožní latě univerzální B.classic
pozinkovaná ocel
rozměr: 40 × 210 mm
spotřeba: 1 ks/1 vrchol krokví
balení: 100 ks



Držák hřebenové a nárožní latě s hřebem B.classic
pozinkovaná ocel
rozměr: 40 × 230 mm
spotřeba: 1 ks/1 vrchol krokví
balení: 100 ks



Držák hromosvodu dvoudílný na hřeben
barvená pozinkovaná ocel
spotřeba: 1 ks/každý druhý hřebenáč
balení: 15 ks



Držák hromosvodu na tašku
barvená pozinkovaná ocel
spotřeba: 1 ks/každá druhá taška
balení: 30 ks



Ochranný větrací pás B.classic
PVC
rozměr: 60 m × 100 mm
spotřeba: 1 role/60 bm
balení: 1 role



Ochranný větrací pás hliníkový
barvený hliník
rozměr: 5 m × 100 mm
spotřeba: 1 role/5 bm
balení: 28 rolí

ŘEŠENÍ ÚŽLABÍ A BARVENÉ KLEMPÍŘSKÉ PRVKY

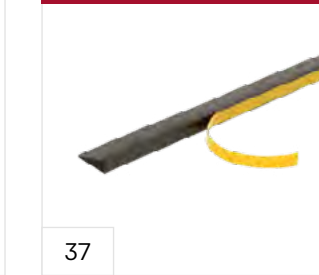

Těsnicí klín polyethylen
samolepicí
rozměr: 55 mm × 20 mm × 1 m
spotřeba: 1 ks/1 bm
balení: 60 ks



Úžlabí
barvená pozinkovaná ocel
rozměr: 0,6 × 2000 mm
rozvin. šíře 500 mm
spotřeba: 1 ks/1 bm
balení: 1 ks



Okapní plech samonosný
barvená pozinkovaná ocel (samolepicí páska pro těsné napojení DHV)
rozměr: 0,55 × 2000 mm
rozvin. šíře 200 mm
spotřeba: 1 ks/2 bm
balení: 1 ks



Štitové lemování
barvená pozinkovaná ocel
rozměr: 0,6 × 2000 mm
rozvin. šíře 400 mm
spotřeba: 1 ks/2 bm
balení: 1 ks



Oplechování svislých konstrukcí
barvená pozinkovaná ocel
rozměr: 0,6 × 2000 mm
rozvin. šíře 250 mm
spotřeba: 1 ks/2 bm
balení: 1 ks

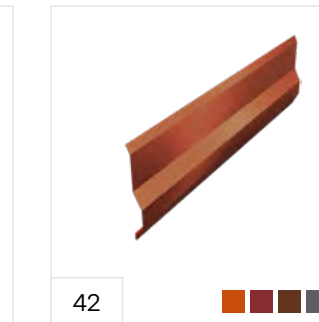

Krycí lišta k oplechování svislých konstrukcí
barvená pozinkovaná ocel
rozměr: 0,6 × 2000 mm
rozvin. šíře 110 mm
spotřeba: 1 ks/2 bm
balení: 1 ks



Držák hromosvodu na okapový žlab
barvená pozinkovaná ocel
spotřeba: 1 ks/1 svod
balení: 1 ks



Ochranná větrací mřížka jednoduchá B.classic
HD-PE
rozměr: 1 m × 60 mm
spotřeba: 1 ks/1 bm
balení: 300 ks



Ochranná větrací mřížka univerzální
vysoce UV stabilizovaný polypropylen
rozměr: 1 m × 60 mm
spotřeba: 1 ks/1 bm
balení: 50 ks



Ochranný větrací pás B.classic
PVC
rozměr: 5 m × 100 mm
spotřeba: 1 role/5 bm
balení: 24 rolí

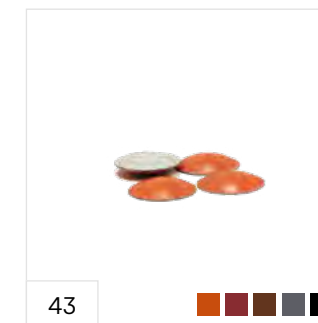

Krytka hlavy vrutu - puklík
barvená pozinkovaná ocel
spotřeba: dle potřeby
balení: 1 ks



Protisněhový hák B.classic
barvená pozinkovaná ocel
rozměr: 34 × 65 mm
spotřeba: dle potřeby
balení: 100 ks



Víceúčelový závěsný držák Betonpres
barvená pozinkovaná ocel
spotřeba: 1 ks pro různé kovové držáky
balení: 1 ks



















Držák pro mříž sněholamu
na víceúčelový držák Betonpres, barvená pozinkovaná ocel
spotřeba: 1 ks/0,9 m
balení: 1 ks

Střešní příslušenství







Nabízíme střešní příslušenství prověřené kvality. Dbáme na bezpečnost, funkčnost, životnost a jednoduchost použití. **Zakoupením originálního příslušenství značky Betonpres získáváte prodlouženou záruku funkčnosti na celých 10 let.**



 <p>47</p>	 <p>48</p>	 <p>49</p>	 <p>50</p>		 <p>59</p>	 <p>60</p>	 <p>61</p>	 <p>62</p>	
<p>Mříž sněholamu barvená pozinkovaná ocel (včetně 2 ks spojky) rozměr: 2 m x 200 mm spotřeba: 1 ks/2 bm balení: 1 ks</p>	<p>Držák pro dřevěnou kulatinu na víceúčelový držák Betonpres, barvená pozinkovaná ocel spotřeba: 1 ks/0,9 m balení: 1 ks</p>	<p>Dřevěná kulatina 3 m smrkové dřevo, tlakově impregnovaná rozměr: 3 m, Ø 120 mm spotřeba: 1 ks/3 bm balení: 1 ks</p>	<p>Dřevěná kulatina 4 m smrkové dřevo, tlakově impregnovaná rozměr: 4 m, Ø 120 mm spotřeba: 1 ks/4 bm balení: 1 ks</p>		<p>Odvětrací komplet DN 125 mm s odvodem kondenzátu z nadstřešní části, připojovací hadice 750 mm a těsnicí manžeta v balení, vysoce UV stabilizovaný polypropylen napojení: 75, 100, 110 a 125 mm balení: 1 ks</p>	<p>Odvod kondenzátu pro odvětrací komplet DN 125 mm 3D tištěný PETG napojení: 125 mm (pro potrubí KG a HT) balení: 1 ks</p>	<p>Odvětrací komplet DN 150 mm s odvodem kondenzátu z nadstřešní části, připojovací hadice 750 mm a těsnicí manžeta v balení, vysoce UV stabilizovaný polypropylen napojení: 125, 150 a 160 mm balení: 1 ks</p>	<p>Odvětrací komplet TURBÍNA DN 150 mm vysoce UV stabilizovaný polypropylen napojení: 125, 150 a 160 mm balení: 1 ks</p>	
<p>POHYB PO STŘEŠE</p>									
 <p>51</p>	 <p>52</p>	 <p>53</p>	 <p>54</p>		 <p>63</p>	 <p>64</p>	 <p>65</p>		
<p>Stoupací plošina - set plošina, 2x držák, spojovací materiál, barvená pozinkovaná ocel rozměr: 250 x 800 mm spotřeba: dle potřeby balení: 1 set</p>	<p>Stoupací plošina - set plošina, 2x držák, spojovací materiál, barvená pozinkovaná ocel rozměr: 250 x 400 mm spotřeba: dle potřeby balení: 1 set</p>	<p>Nášlap pro jednu nohu barvená pozinkovaná ocel spotřeba: dle potřeby balení: 1 ks</p>	<p>Vzpěra stoupací plošiny na víceúčelový držák Betonpres, barvená pozinkovaná ocel spotřeba: dle potřeby balení: 1 ks</p>		<p>Odvod kondenzátu pro odvětrací komplet DN 160 mm 3D tištěný PETG napojení: 160 mm (pro potrubí KG a HT) balení: 1 ks</p>	<p>Anténní komplet těsnicí manžeta v balení, vysoce UV stabilizovaný polypropylen prostup: 15-65 mm balení: 1 ks</p>	<p>Anténní držák nadkroevní pozinkovaná ocel výška: 900 mm, Ø 42 mm balení: 1 ks</p>		
 <p>55</p>	<p>PROSVĚTLENÍ A ŘEŠENÍ PROSTUPŮ</p>			 <p>58 tmavě šedá</p>	<p>PODSTŘEŠNÍ FÓLIE A SOUVISEJÍCÍ SORTIMENT</p>				
<p>Bezpečnostní hák na kontralať včetně kotvicího materiálu, EN 517, barvená pozinkovaná ocel spotřeba: dle potřeby balení: 1 ks</p>	<p>Taška prosvětlovací PMMA spotřeba: dle potřeby balení: 10 ks</p>	<p>Střešní výlez Betonpres barvený hliník / bezpečnostní dvojsklo / impregnované borovicové dřevo, splňuje normu ČSN 73 4201 jako kominický výlez světlost: 600 x 600 mm spotřeba: dle potřeby balení: 1 ks</p>	<p>Roleta pro střešní výlez Betonpres zatemňující polyesterová textilie, zastiňuje 96,5 % světlosti výlezu spotřeba: 1 roleta/1 výlez balení: 1 ks</p>	<p>66</p>	<p>Paropropustná fólie 150 SK DUO B.classic vhodná pouze pro suché impregnované dřevo, PP textilie + akrylátové lepidlo rozměr: 1,5 x 50 m spotřeba: 1 role/75 m² balení: 1 role (24 rolí/paleta)</p>	<p>67 NOVINKA</p> <p>Lepící páska UNI 60 PP nosič + akrylátové lepidlo, k opravám a napojení fólie B.classic a SMART na ostatní povrchy rozměr: 25 m/60 mm spotřeba: 1 role/25 m balení: 12 ks</p>	<p>68</p> <p>Těsnicí páska pod kontralať B.classic PE, jednostranně lepicí rozměr: 30 m x 60 mm spotřeba: 1 role/30 m balení: 5 rolí</p>	<p>69 Záruka 30 let</p> <p>Paropropustná fólie SMART 240 SK DUO TPU/PES rouno, záruka 30 let, odolává mokřým impregnacím a olejům¹⁾ rozměr: 1,5 x 50 m spotřeba: 1 role/75 m² balení: 1 role (30 rolí/paleta)</p>	

Střešní příslušenství







Nabízíme střešní příslušenství prověřené kvality. Dbáme na bezpečnost, funkčnost, životnost a jednoduchost použití. **Zakoupením originálního příslušenství značky Betonpres získáváte prodlouženou záruku funkčnosti na celých 10 let.**

 <p>70</p> <p>Paropropustná fólie Omega UDO-s 330</p> <p>TPU/PES rouno</p> <p>rozměr: 1,5 × 30 m</p> <p>spotřeba: 1 role/45 m²</p> <p>balení: 1 role</p>	 <p>71</p> <p>Prostupová manžeta Omega UDO-s</p> <p>TPU</p> <p>prostup: 90-125 mm</p> <p>balení: 1 ks</p>	 <p>72</p> <p>Lepidlo Omega QSM</p> <p>Tetrahydrofuran, pro studené sváření fólie UDO-s 330</p> <p>objem: 1 l</p> <p>spotřeba: 7-10 ml/1 bm</p> <p>balení: 1 ks</p>	 <p>73</p> <p>Svařovací lepidlo Omega N55</p> <p>Nitrilkaučuk, pro studené sváření fólie UDO-s 330 a k lepení k ostatním povrchům</p> <p>objem: 2 kg</p> <p>spotřeba: 40 g/1 bm</p> <p>balení: 1 ks</p>
---	---	---	---

 <p>74</p> <p>Těsnicí a lepicí tmel na paropropustné fólie</p> <p>jednosložkový tmel z polyuretanu, bez obsahu rozpouštědel</p> <p>objem: 310 ml</p> <p>spotřeba: kartuše/10-12 bm</p> <p>balení: 20 ks</p>	 <p>75</p> <p>UNI PRIMER sprej</p> <p>syntetický kaučuk, k přípravě podkladů pro optimální lepení do -5 °C</p> <p>objem: 500 ml</p> <p>spotřeba: 50 bm (při šířce nástřiku 4 cm)</p> <p>balení: 1 ks</p>	 <p>76</p> <p>BUTYL Pružná páska - Dehnflex</p> <p>jednostranně lepicí, pružná butylkaučuková páska, utěsnění prostupů paropropustnou fólií - roztažnost až 300 %</p> <p>rozměr: 10 m/80 mm</p> <p>spotřeba: 1 role/10 m</p> <p>balení: 1 role</p>	 <p>77</p> <p>NOVINKA</p> <p>Prostupová manžeta fólií - na kabely</p> <p>EPDM - kaučuk s lepicí náplastí s akrylovým lepidlem</p> <p>prostup: 2 × 8-12 mm</p> <p>spotřeba: 1 ks/2 kabely</p> <p>balení: 1 ks</p>
--	---	---	--

 <p>78</p> <p>Prostupová manžeta fólií pro anténní vstup</p> <p>EPDM - kaučuk s lepicí náplastí s akrylovým lepidlem</p> <p>prostup: 42-55 mm</p> <p>spotřeba: 1 ks/1 prostup</p> <p>balení: 1 ks</p>	 <p>79</p> <p>Prostupová manžeta fólií pro napojení pod úhlem</p> <p>EPDM - kaučuk s lepicí náplastí s akrylovým lepidlem</p> <p>prostup: 55-100 mm</p> <p>spotřeba: 1 ks/1 prostup</p> <p>balení: 1 ks</p>	 <p>80</p> <p>Prostupová manžeta fólií pro kolmé napojení</p> <p>EPDM - kaučuk s lepicí náplastí s akrylovým lepidlem</p> <p>prostup: 125-135 mm</p> <p>spotřeba: 1 ks/1 prostup</p> <p>balení: 1 ks</p>	 <p>81</p> <p>Prostupová manžeta fólií pro kolmé napojení</p> <p>EPDM - kaučuk s lepicí náplastí s akrylovým lepidlem</p> <p>prostup: 150-165 mm</p> <p>spotřeba: 1 ks/1 prostup</p> <p>balení: 1 ks</p>
---	---	--	--

<p>OSTATNÍ STŘEŠNÍ SORTIMENT</p>			
 <p>82</p> <p>Těsnicí pás střež Easy-Form</p> <p>k řešení detailů</p> <p>rozměr: 5 m × 300 mm</p> <p>spotřeba: dle potřeby</p> <p>balení: 25 bm</p>	 <p>83</p> <p>Vruty 4 × 20 mm</p> <p>pozinkovaná ocel, TORX, celozávit</p> <p>rozměr: 4 × 20 mm</p> <p>spotřeba: dle potřeby</p> <p>balení: 100 ks</p>	 <p>84</p> <p>Vruty 4 × 60 mm</p> <p>pozinkovaná ocel, TORX, částečný závit</p> <p>rozměr: 4 × 60 mm</p> <p>spotřeba: dle potřeby</p> <p>balení: 100 ks</p>	 <p>85</p> <p>Klempířský vrut 4,5 × 60 mm</p> <p>barvená pozinkovaná ocel, TORX</p> <p>rozměr: 4,5 × 60 mm</p> <p>spotřeba: dle potřeby</p> <p>balení: 1 ks</p>

 <p>86</p> <p>Klempířský vrut 4,5 × 120 mm</p> <p>barvená pozinkovaná ocel, TORX</p> <p>rozměr: 4,5 × 120 mm</p> <p>spotřeba: dle potřeby</p> <p>balení: 1 ks</p>	 <p>87</p> <p>NOVINKA</p> <p>Přichytka tašky - nový typ</p> <p>pozink ZIAL</p> <p>spotřeba: dle potřeby</p> <p>balení: 250 ks</p>	 <p>88</p> <p>NOVINKA</p> <p>Přichytka řezaných tašek</p> <p>nerozová ocel</p> <p>spotřeba: dle potřeby</p> <p>balení: 50 ks</p>	 <p>89</p> <p>Opravná barva betonové střešní krytiny</p> <p>ve všech barevných odstínech všech povrchových úprav</p> <p>objem: 0,5 kg</p> <p>spotřeba: 250 g/1 m²</p> <p>balení: 1 ks</p>
--	---	--	---

TECHNICKÁ LITERATURA

 <p>90</p> <p>Pravidla pro navrhování a provádění střež</p> <p>381 stran</p> <p>formát: A4</p> <p>balení: 1 ks</p>
--

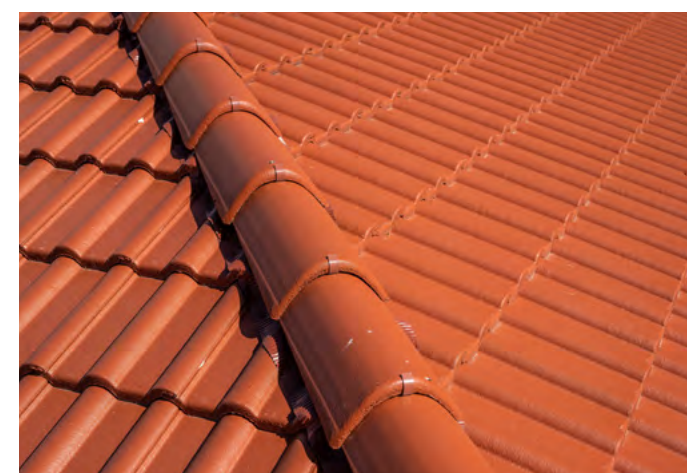

Jak správně vybrat doplňkovou hydroizolační vrstvu

Výběr doplňkové hydroizolační vrstvy (DHV) je závislý především na správném stanovení a dodržení tříd těsnosti, které každá navrhovaná střecha potřebuje individuálně provést. Rozdíly v použité podstřešní fólii mají střechy se shodnou střešní krytinou, pokud mají rozdílné délky krokví, jsou konstrukčně jinak řešeny či se nacházejí v odlišných klimatických podmínkách.

Pro stanovení třídy těsnosti DHV ve střeše je totiž nutné zohledňovat nejen sklon střechy a přesný typ použité střešní krytiny, ale je potřeba stanovit, kde konkrétní stavba stojí a kolik zvýšených požadavků na střechu vlastně působí, tj. žádný, jeden, dva, tři nebo více jak tři. Dále je z hlediska výběru paropropustnosti DHV nutné určit, jestli se jedná o dvouplášťovou či tříplášťovou skladbu, a také, zda může být difúzní fólie aplikována na bednění či nikoliv a jestli nedochází k podkročení povoleného mezního sklonu příslušné fólie při daném použití.

Příklady zvýšených požadavků

- **Využívání podkroví**
např. pro obytné účely, kanceláře apod. (tento zvýšený požadavek se počítá jako dva zvýšené požadavky), pozn. takto je posuzován i typ stavby bungalov (tepelná izolace je umístěna hluboko pod DHV, ale bez horního krytí hydroakumulační vrstvou).
- **Konstrukční náročnost střechy**
členitost (vikýře, úžlabí, změna sklonu střešních rovin, střešní okna, výlezy, prostupy atd.), zvláštní tvary (věže, zaoblení střešních ploch), délka krokví nad 10 m.
- **Náročné klimatické poměry v místě stavby**
(nechráněná poloha, exponovaná lokalita, vyšší nadmořská výška, zvýšené zatížení sněhem, zvýšené zatížení větrem atd.).
- **Zvláštní místní předpisy a nařízení**
(místní stavební předpisy, nařízení památkové péče, dotčených orgánů státní správy atd.).
- *Pozn. 1:* V případě, že na střeše vzniká výrazné riziko vzniku hydrostatického tlaku vody, je nutné od rizikového místa až k okapu použít min. DHV typ 1.2/třída 2.
- *Pozn. 2:* Při požadavku řešit provizorní zakrytí pomocí DHV se doporučuje použití materiálů vhodných pro třídu těsnosti DHV typ 1.2/třída 2 nebo těsnější, tj. třídu těsnosti typ 1.1/třída 1.
- *Pozn. 3:* U tříd těsnosti 5, 4 a 3 je nutná montáž rozměrově a tvarově stálé tepelné izolace neprodleně po montáži DHV (pokud DHV neleží na bednění).
- *Pozn. 4:* V případě delší prodlevy před montáží krytiny by měla být DHV překryta (např. zakrývací plachtou).

Výběr tříd těsností DHV pro betonovou krytinu Betonpres s bezpečným sklonem krytiny od 22° a více

Sklon střechy	Žádný zvýšený požadavek	Jeden další zvýšený požadavek	Dva další zvýšené požadavky	Tři další zvýšené požadavky	Více než tři další zvýšené požadavky
≥ 22° a ≤ 90° ≥ Bezpečný sklon krytiny (BSK)		Typ 3.3 / třída 6 volně položené DHV, spoje překrytím, průběh pod kontralatěmi	Typ 2.4 / třída 5* DHV na rozměrově a tvarově stálé tepelné izolaci nebo bednění, spoje překrytím, průběh pod kontralatěmi	Typ 2.2 nebo 2.3 / třída 4* DHV na rozměrově a tvarově stálé tepelné izolaci nebo bednění, spoje slepené, průběh pod kontralatěmi	Typ 2.1 / třída 3* DHV na rozměrově a tvarově stálé tepelné izolaci nebo bednění, spoje slepené, podtěsnění kontralatí, průběh pod kontralatěmi
≥ 18° a < 22° ≥ BSK -4°	Typ 2.2 nebo 2.3 / třída 4 DHV na rozměrově a tvarově stálé tepelné izolaci nebo bednění, spoje slepené, průběh pod kontralatěmi	Typ 2.2 nebo 2.3 / třída 4 DHV na rozměrově a tvarově stálé tepelné izolaci nebo bednění, spoje slepené, průběh pod kontralatěmi	Typ 2.1 / třída 3 DHV na rozměrově a tvarově stálé tepelné izolaci nebo bednění, spoje slepené, podtěsnění kontralatí, průběh pod kontralatěmi	Typ 2.1 / třída 3 DHV na rozměrově a tvarově stálé tepelné izolaci nebo bednění, spoje slepené, podtěsnění kontralatí, průběh pod kontralatěmi	Typ 1.2 / třída 2 DHV na bednění, spoje slepené, podtěsnění kontralatí, průběh pod kontralatěmi
≥ 14° a < 18° ≥ BSK -8°	Typ 2.1 / třída 3 DHV na rozměrově a tvarově stálé tepelné izolaci nebo bednění, spoje slepené, podtěsnění kontralatí, průběh pod kontralatěmi	Typ 2.1 / třída 3 DHV na rozměrově a tvarově stálé tepelné izolaci nebo bednění, spoje slepené, podtěsnění kontralatí, průběh pod kontralatěmi	Typ 2.1 / třída 3 DHV na rozměrově a tvarově stálé tepelné izolaci nebo bednění, spoje slepené, podtěsnění kontralatí, průběh pod kontralatěmi	Typ 1.2 / třída 2 DHV na bednění, spoje slepené, podtěsnění kontralatí, průběh pod kontralatěmi	Typ 1.1 / třída 1 DHV na bednění, spoje svařené, průběh přes kontralatě
≥ 12° a < 14° ≥ BSK -10°	Typ 1.2 / třída 2 DHV na bednění, spoje slepené, podtěsnění kontralatí, průběh pod kontralatěmi	Typ 1.2 / třída 2 DHV na bednění, spoje slepené, podtěsnění kontralatí, průběh pod kontralatěmi	Typ 1.2 / třída 2 DHV na bednění, spoje slepené, podtěsnění kontralatí, průběh pod kontralatěmi	Typ 1.1 / třída 1 DHV na bednění, spoje svařené, průběh přes kontralatě	Typ 1.1 / třída 1 DHV na bednění, spoje svařené, průběh přes kontralatě
≥ 10° a < 12° < BSK -10°	Typ 1.1 / třída 1 DHV na bednění, spoje svařené, průběh přes kontralatě	Typ 1.1 / třída 1 DHV na bednění, spoje svařené, průběh přes kontralatě	Typ 1.1 / třída 1 DHV na bednění, spoje svařené, průběh přes kontralatě	Typ 1.1 / třída 1 DHV na bednění, spoje svařené, průběh přes kontralatě	Typ 1.1 / třída 1 DHV na bednění, spoje svařené, průběh přes kontralatě

* V případě použití DHV Betonpres Smart výrobce připouští pokládku (po písemné dohodě realizační firmy s investorem) až do třídy těsnosti 3 v bezpečném sklonu krytiny DHV bez tvarově stálé izolace nebo bednění. Podmínkou je řádné slepení spojů a podtěsnění kontralatí originálním příslušenstvím Betonpres.

Třídy a použití materiálu

Třída 6	B.classic 150 SK DUO SMART 240 SK DUO Omega UDO's 330	Třída 4	B.classic 150 SK DUO SMART 240 SK DUO Omega UDO's 330
		Třída 3	B.classic 150 SK DUO SMART 240 SK DUO Omega UDO's 330
Třída 5	B.classic 150 SK DUO SMART 240 SK DUO Omega UDO's 330	Třída 2	SMART 240 SK DUO Omega UDO's 330
		Třída 1	Omega UDO's 330



MAREK
PONEC

Neustále inovujeme. Ať už jde o roboty ve výrobě střešních tašek nebo o 3D tisk v případě příslušenství.

Příklad odvětrání střechy u okapu

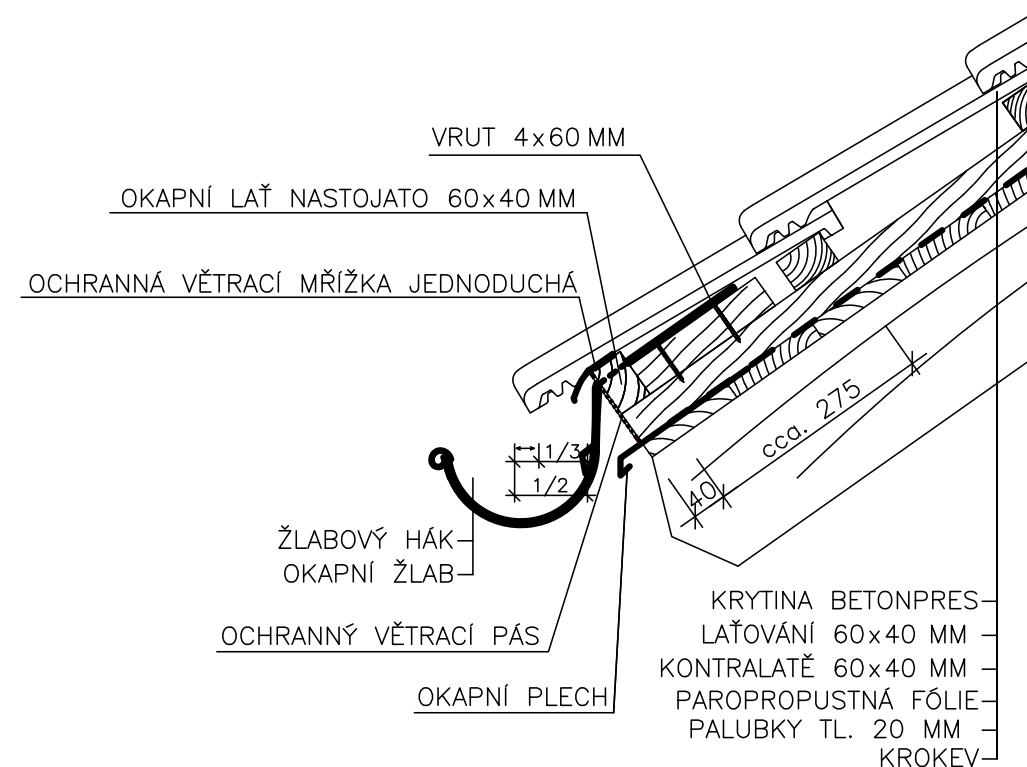

Příklad odvětrání střechy u hřebene

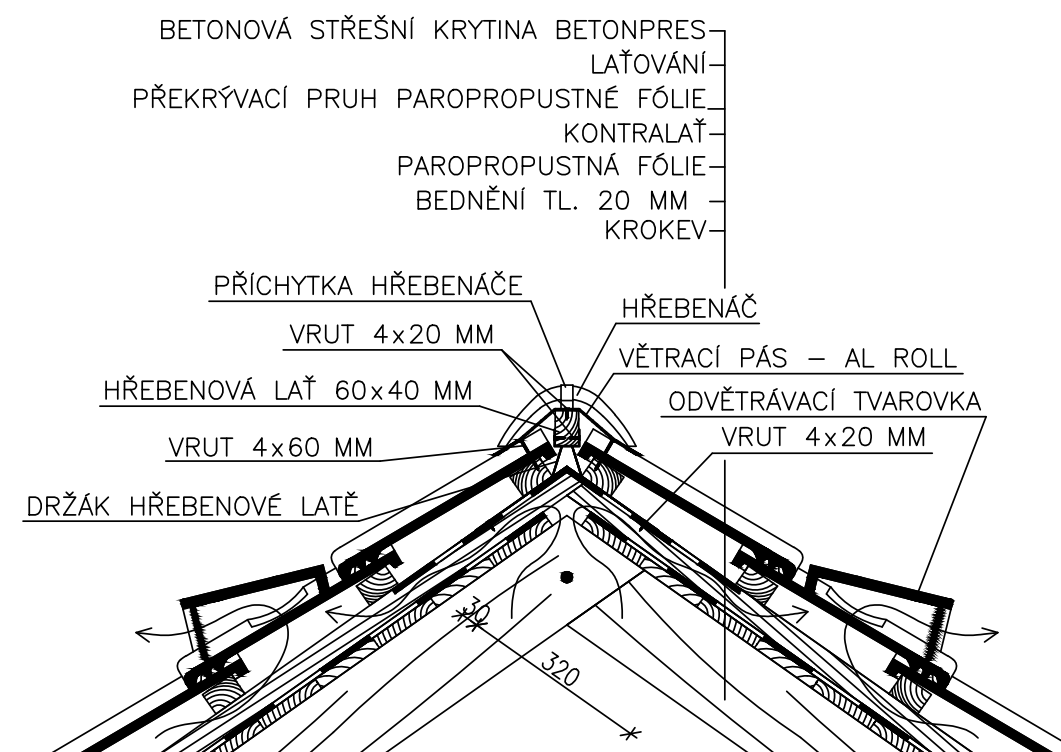

Použití protisněhových háků

ČSN EN 1991-1-3:2005/Z1:2006
MAPA SNĚHOVÝCH OBLASTÍ NA ÚZEMÍ ČR

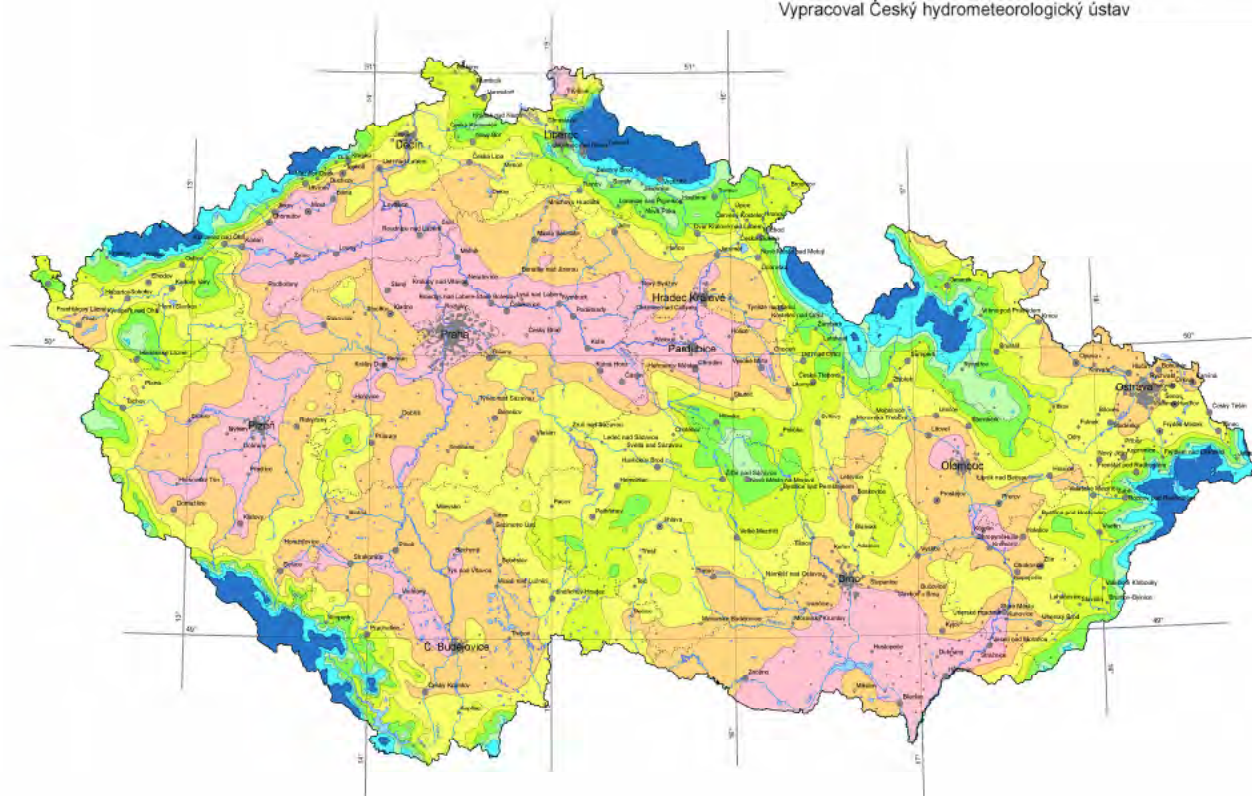
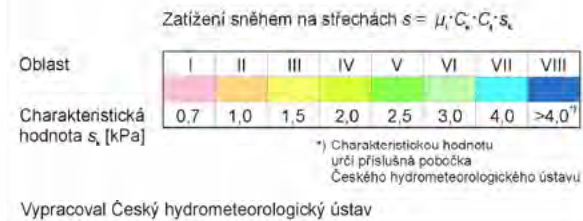

Sněhová oblast

sklon střechy	I	II	III	IV	V	VI	VII	VIII
20°	1,5	1,6	1,7	1,8	1,9	2,0	2,1	2,3
25°	1,6	1,7	1,9	2,0	2,1	2,2	2,3	2,5
30°	1,8	1,9	2,1	2,2	2,3	2,4	2,6	3,0
35°	1,9	2,0	2,2	2,3	2,4	2,5	2,8	3,4
40°	1,9	2,0	2,3	2,4	2,6	2,7	3,4	4,5
45°	2,0	2,1	2,4	2,6	2,8	3,0	3,6	5,0
50°	2,1	2,3	2,5	2,8	3,3	3,5	4,9	5,5
55°	2,8	3,1	3,3	3,7	4,1	4,3	5,3	6,0
60°	3,5	3,8	4,1	4,6	4,9	5,1	5,7	6,5

Minimální počet protisněhových háků na 1 m² střešní plochy.

Háky se rozdělují po celé střeše rovnoměrně, viz tabulky níže. Pokud je krokev delší než 10 m, je třeba v polovině střechy háky rozložit takto:

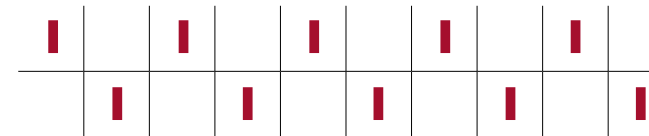

Příklady rozložení protisněhových háků

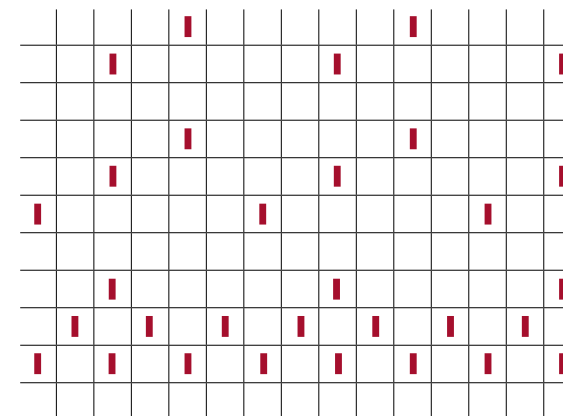

Spotřeba cca 1,7 háku na m²

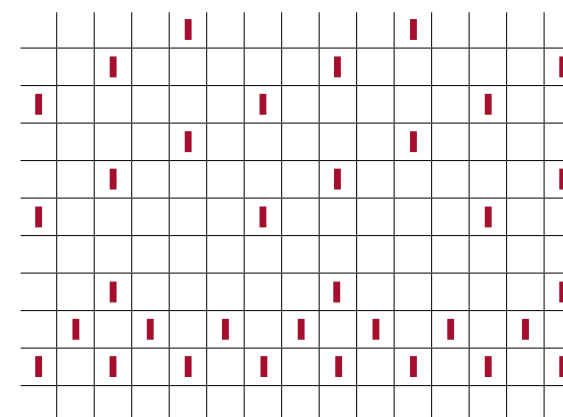

Spotřeba cca 2 háky na m²

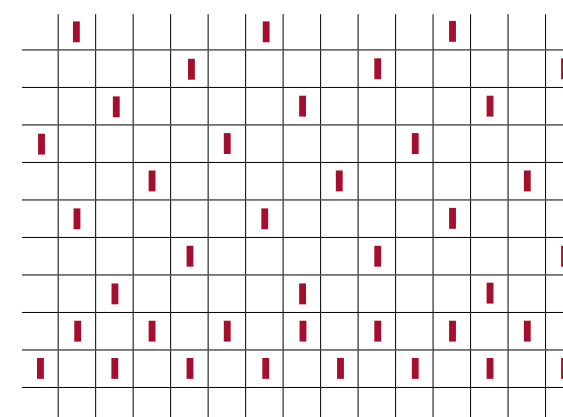

Spotřeba cca 2,5 háku na m²

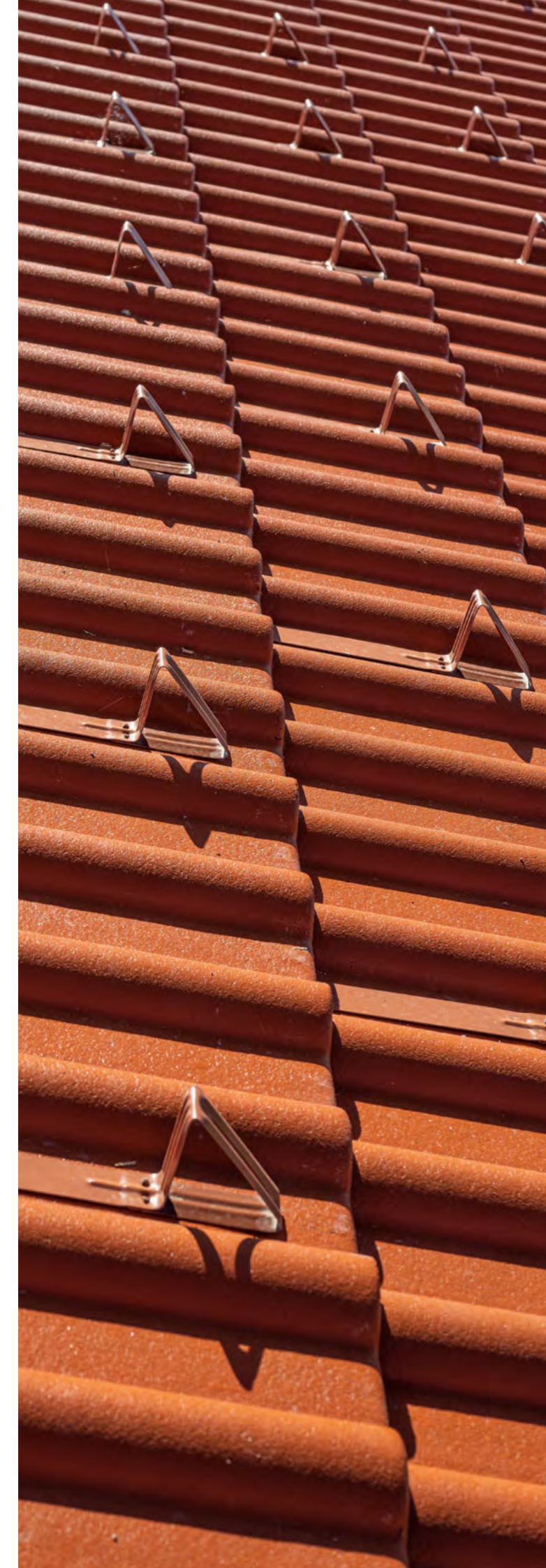

Technické údaje

Délka latí při použití okrajových tvarovek

Krycí šířka tašky základní	300 mm
Krycí šířka tvarovky půlené	150 mm
Konstrukční krycí šířka	(počet tašek v řadě × 300) + 290 + 260
Konstrukční šířka	maximální délka latí
Celková konstrukční šířka	konstrukční krycí šířka + 80 mm

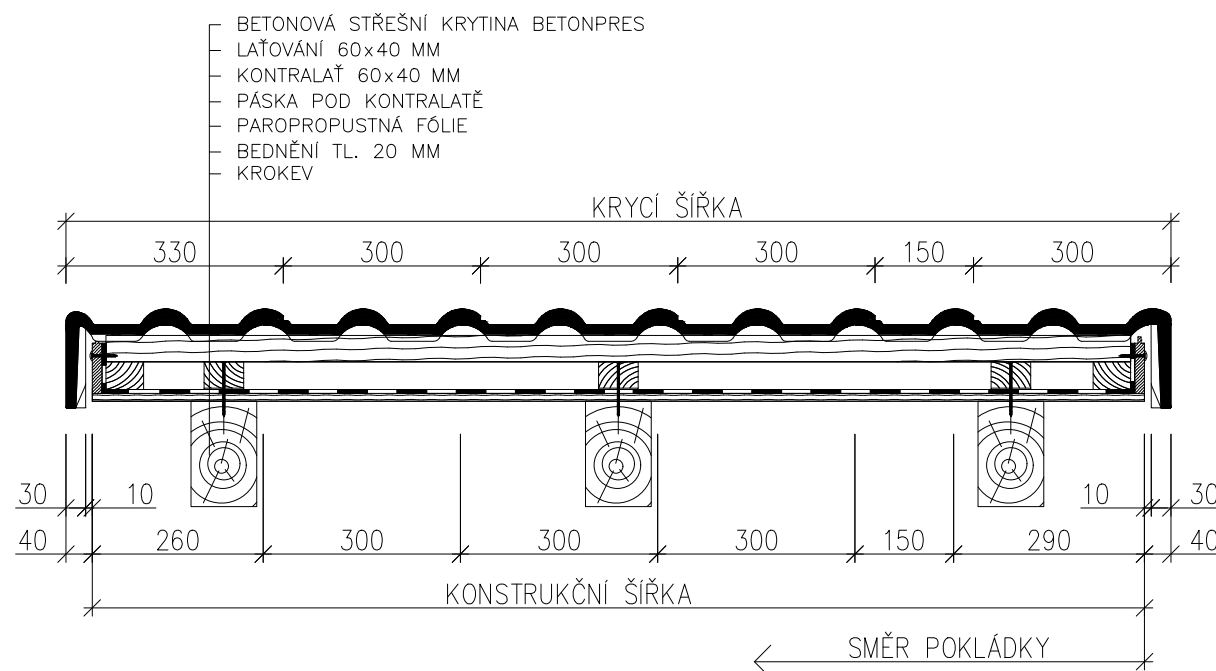

Doporučené laťování a přípeňovací prostředky

Sklon	Orientační rozteč latí	Přípeňovací prostředky
10°-16°	315 mm	nepřípeňuje se
16°-22°	320 mm	nepřípeňuje se
22°-30°	330 mm	nepřípeňuje se
30°-45°	340 mm	nepřípeňuje se
45°-60°	340 mm	každá 3. taška se připevní vrutem nebo příchýtkou tašky
60°-75°	340 mm	každá taška se připevní vrutem nebo příchýtkou tašky
75°-90°	340 mm	každá taška se připevní vrutem i příchýtkou tašky

Poznámka:

Bez ohledu na připevnění krytiny dle uvedené tabulky je třeba v návaznosti na sklon střechy a větrnou oblast mechanicky připevnit každou tašku a tvarovku na štítové hraně, hřebeni, nároží, úžlabí, pultu, okapní hraně, kolem všech střešních prostupů, všechny řezané tašky, tašky s odstraněným závěsným ozubem a každou doplňkovou plastovou tvarovku.

Správné odvětrání střechy a použití střešních paropropustných fólií

Pro správné odvětrání střešního pláště je nutné dodržet:

- Minimální nasávací otvor u okapu o rozměru 200 cm² na 1 m šířky střechy. Tato mezera se překryje ochranným větracím pásem proti ptákům.
- Mezi okapní lať a tašky se připevní ochranná větrací mřížka jednoduchá.
- 10 odvětrávacích tvarovek na 100 m² střechy rovnoměrně v jednotlivých plochách.
- Při sklonu střechy ≤ 16° je třeba užit zvýšené kontralatě na 6 cm.
- Dodržet správný postup při montáži střešních fólií.

Při montáži paropropustných fólií je nutné vždy začít okapním plechem, na který se fólie přilepí z důvodu bezpečného odvodu vody z DHV.

V případě, že jsou na navrhovanou střechu kladeny zvýšené požadavky na vodotěsnost vyplývající z jejího sklonu, konstrukčního řešení, využití, klimatických poměrů nebo místních podmínek, je nutné provedení doplňkových opatření – viz tabulka "Výběr tříd těsností DHV pro betonovou krytinu Betopres s bezpečným sklonem (BSK) od 22° a více" na straně 25.



Hmotnosti a balení tašek a tvarovek

Název výrobku	Hmotnost 1 ks	Počet ks na paletě	Hmotnost zboží na paletě
Taška základní	4,20 kg	252 ks	1058,40 kg
Tvarovka půlená	2,20 kg	176 ks	387,20 kg
Tvarovka okrajová levá	6,00 kg	36 ks	216,00 kg
Tvarovka okrajová pravá	5,90 kg	36 ks	212,00 kg
Tvarovka odvětrávací	6,00 kg	28 ks	168,00 kg
Tvarovka nášlapná	7,60 kg	20 ks	152,00 kg
Tvarovka pultová	7,30 kg	28 ks	205,00 kg
Hřebenač	3,80 kg	108 ks	410,50 kg
Ostatní doplňkové výrobky	dle požadavku	dle požadavku	dle požadavku

Základní tašky jsou dodávány na paletách Betonpres o rozměru 120×105 cm, betonové tvarovky na paletách Betonpres o rozměru 120×80 cm, které jsou zapáskovány, zabaleny ve fólii a označeny štítkem.





1

Tomáš Lom
(+420) 734 155 444
tomas.lom@betonpres.cz



2

Václav Wagner
(+420) 739 235 495
vaclav.wagner@betonpres.cz



3

Petr Vlček
(+420) 605 242 462
petr.vlcek@betonpres.cz



4

Stanislav Sládek
(+420) 734 733 035
stanislav.sladek@betonpres.cz



5

Petr Bureš
(+420) 605 941 793
petr.bures@betonpres.cz



6

Jan Sezima
(+420) 739 228 519
jan.sezima@betonpres.cz



7

**Olomoucký a
Moravskoslezský kraj**
(+420) 603 402 868



8

David Hromas
(+420) 730 890 551
david.hromas@betonpres.cz

**Mapa rozmístění
obchodních zástupců**

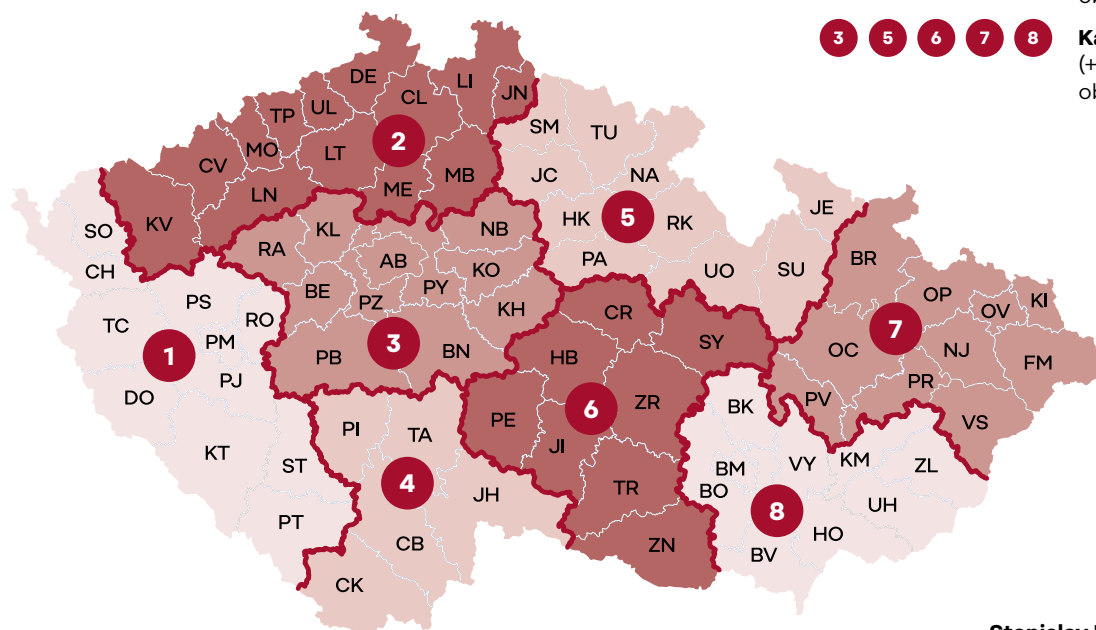

Příjem objednávek:

1 2 4

Marcela Pfefferová
(+420) 604 251 989
objednavky@betonpres.cz

3 5 6 7 8

Kamila Stoklasová
(+420) 603 402 863
objednavky@betonpres.cz

Výkresy k výpočtům zasílejte
na vypocty@betonpres.cz

Stanislav Maryška
odborný technik
(+420) 607 507 510
stanislav.maryska@betonpres.cz

AKTUÁLNÍ CENÍK

můžete stáhnout zde:

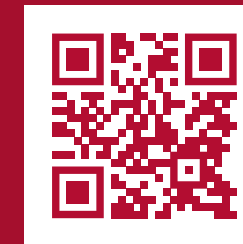

www.betonpres.cz/cenik

Betonpres a.s.

Kočín 45, 375 01 Temelín

(+420) 385 724 621

(+420) 777 103 522

info@betonpres.cz

IČ: 60646551

DIČ: CZ60646551

www.betonpres.cz